

Стиральные машины CD 12 TX

РУКОВОДСТВО

RUS

Оглавление

Безопасность — хорошая привычка	3
Панель управления	5
Описание	6
Использование машины	9
Таблица символов	10
Запуск машины	11
Таблица программ	14
Общие рекомендации	16
Советы по экономии электроэнергии	18
Обслуживание и уход	19
Устранение неисправностей	21
Установка и подключение	23
Встраивание	27
Технические характеристики	31

МАРГЕРИТА

Благодарим за приобретение товара марки Ariston. Ваша машина надежна и проста в эксплуатации. Внимательно прочитайте данное руководство. Оно поможет Вам ознакомиться с возможностями стиральной машины, правилами ее монтажа, использования и обслуживания.

К СВЕДЕНИЮ ПОКУПАТЕЛЯ!

В связи с тем, что конструкция машины постоянно совершенствуется, возможны варианты расхождения между конструкцией и руководством по эксплуатации, не влияющие на технические характеристики.

Регулируемое потребление

Машина автоматически подбирает количество воды, используемое при стирке в соответствии с величиной загрузки, оптимально использует воду, энергию и моющее средство.

Стирка двойного действия

Белье не только замочено в растворе моющего средства в воде, но и постоянно орошается сверху.

Экономия при стирке

За счет применения стирки двойного действия проникновение активных веществ настолько глубоко, что стирка при 60°C дает такие же результаты, что и стирка при 90°C в обычной машине.

Производитель оставляет за собой право без предупреждения вносить изменения в конструкцию, не ухудшающие эффективность работы оборудования. Некоторые параметры, приведенные в этой инструкции, являются приблизительными. Производитель не несет ответственности за незначительные отклонения от указанных величин.

Безопасность — хорошая привычка

Стиральная машина изготовлена в соответствии с международными требованиями безопасности.

1. Это оборудование разработано для использования внутри помещений. Ни при каких обстоятельствах не используйте оборудование на улице.
2. Это оборудование должно использоваться в домашних условиях для бытовой стирки в соответствии с настоящими инструкциями. Использование оборудования не по назначению (в том числе промышленное использование, использование машины в столовых, ресторанах, офисах и т.п.) не предусмотрено. Производитель не несет ответственности за выход из строя оборудования при нарушении условий данного пункта инструкции.
3. Не разрешайте детям и лицам, незнакомым с настоящей инструкцией пользоваться оборудованием без Вашего присмотра.
4. Это оборудование обладает большим весом: передвигайте только при уверенности в своих силах и при наличии транспортировочных болтов.
5. Перед загрузкой новой порции белья для стирки проверяйте, не осталось ли в машине что-либо от предыдущей стирки.
6. Не касайтесь работающей машины, если ваши руки или ноги мокрые или сырые; не пользуйтесь оборудованием босиком.
7. Не пользуйтесь удлинителями или тройникам. Если необходим более длинный кабель, следует установить новый кабель большей длины с теми же характеристиками. Замена кабеля должна производиться только квалифицированным персоналом. Если Вы все-таки решили использовать удлинитель, то вилка и розетка удлинителя должны иметь заземляющие лепестки и соответствовать типу вилки стиральной машины. Помните, что включение оборудования повышенной мощности с использованием тройников и удлинителей создает потенциальную опасность возгорания.

Производитель не несет ответственности за возгорания, произошедшие из-за использования некачественных тройников и удлинителей, а также соединительного кабеля, сечение которого не соответствует потребляемой оборудованием мощности. При установке стиральной машины необходимо проверить соответствие характеристик сети и машины. Помните, что **установка розеток или удлинителей в ванных комнатах категорически запрещена!**

8. После загрузки моющего средства плотно закройте распределитель моющих средств. Не открывайте распределитель моющих средств при работающей машине.
9. Используйте моющие средства с пониженным пенообразованием, предназначенные для стиральных машин-автоматов. На упаковке этих порошков обычно имеется схематическое изображение стиральной машины с фронтальной загрузкой.



Стиральные порошки для ручной стирки и машин активаторного типа имеют сильное (ненормируемое) пенообразование и могут вызвать поломку машины.

При использовании порошка впервые, даже если на нем написано, что он предназначен для стиральных машин-автоматов, убедительная просьба удостовериться, что уровень пены при стирке не выше верхнего края люка. В противном случае, откажитесь в дальнейшем от использования порошка данной торговой марки.

Если Вы хотите применить отбеливатель, крахмал, ароматизатор или смягчитель, то используйте только средства, разработанные специально для стиральных машин-автоматов.

10. Не тяните провод, чтобы вынуть вилку из розетки: это очень опасно.
11. В соответствии с общими требованиями Государственной Противопожарной службы не оставляйте работающую стиральную машину без присмотра.
12. Во время работы машины стекло дверцы нагревается — не оставляйте детей без присмотра, когда машина работает. Закрывайте дверь в помещение, где работает машина. При остановке машины блокировка замка дверцы срабатывает с трехминутной задержкой. Не пытайтесь открыть дверцу в этом промежутке времени: это может повредить механизм блокировки.
13. После окончания стирки перекройте кран подачи воды и выньте вилку из розетки.
14. При поломке машины прежде всего перекройте кран подачи воды и выньте вилку из розетки; свяжитесь с сервисным центром. Перед звонком в сервис-центр прочитайте раздел **“Устранение неисправностей”**.

Панель управления

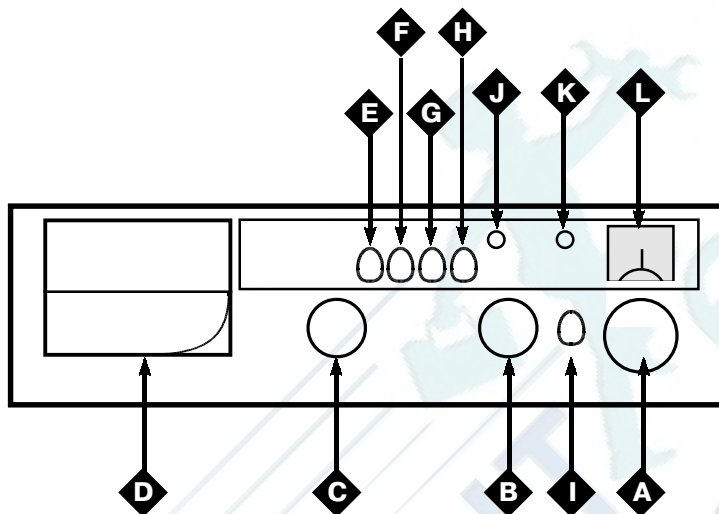

- A Рукоятка выбора программ (18 программ)
- B Рукоятка выбора температуры
- C Рукоятка выбора программ сушки
- D Распределитель моющих средств
- E Кнопка удержания полоскания (остановки с водой в машине)
- F Кнопка понижения скорости отжима
- G Кнопка исключения отжима
- H Кнопка экономичной стирки
- I Кнопка включения / выключения машины
- J Контрольная лампочка закрытия дверцы
- K Контрольная лампочка включения / выключения
- L Окошко

Описание

*Рукоятки управления утоплены в панель управления машины.
Для манипуляции ими нажмите на середину рукоятки —
рукоятка выдвинется наружу.*

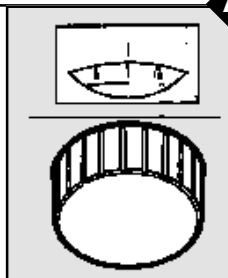

Рукоятка выбора программ

Используйте рукоятку для выбора одной из 18 программ стирки, подходящую для ткани, в соответствии с рекомендациями (см. таблицу программ).
Запомните: рукоятку выбора программ следует поворачивать по часовой стрелке и при выключенной стиральной машине.

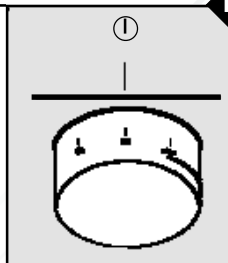

Рукоятка выбора температуры

Используйте рукоятку для установки температуры стирки, приведенной в таблице программ.
Вы также можете проводить стирку при температуре ниже рекомендованной или холодную стирку (символ *).

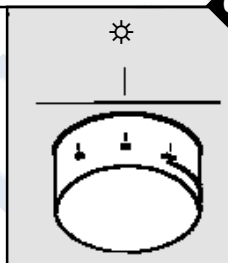

Рукоятка выбора программ сушки

Рукояткой задается режим сушки. Возможны два различных режима:

- от 0 до 120 мин для обычных тканей (**левый сектор**);
- от 0 до 80 мин для синтетических тканей (**правый сектор**).

После выполнения программы сушки следует период охлаждения.

Распределитель моющих средств

Распределитель моющих средств имеет три отделения, обозначенные 1, 2 и 3:

- 1 – отделение для предварительной стирки;
- 2 – отделение для стирки;
- 3 – отделение для смягчителя белья.

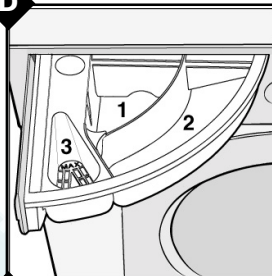

Кнопка удержания полоскания (остановки с водой в машине)

Машина прерывает цикл стирки, оставляя белье замоченным в воде перед циклом отжима *программы для синтетики и шерсти*. Это сделано для того, чтобы белье не сминалось, если Вы не вынули его сразу после стирки и белье может пролежать в барабане несколько часов.

Важно! Перед тем, как открыть дверцу машины, слейте из нее воду, установив рукоятку **A** в положение **“Слив”** (номер программы **“Слив”** появится в окошке). Для того, чтобы завершить стирку все-таки отжимом, просто нажмите кнопку еще раз.



Кнопка понижения скорости отжима

Используйте кнопку для понижения скорости отжима с 1200 до 600 об/мин для программ стирки хлопчатобумажных и льняных тканей и с 850 до 600 об/мин для программ стирки синтетики и деликатных тканей.



Кнопка исключения отжима

Используйте кнопку для исключения отжима из программы стирки для легкосминаемых и трудноразглаживаемых тканей. Функция применяется только при программах стирки синтетики и деликатных тканей.



H

Кнопка экономичной стирки



Уменьшает потребление воды при полоскании. Рекомендуется использовать эту функцию при неполной загрузке машины, пропорционально уменьшая количество моющего средства.

I

Кнопка включения / выключения



Нажатие на кнопку включает машину. Повторным нажатием на эту же кнопку машина выключается.

J

Контрольная лампочка закрытия дверцы



Горит при закрытой дверце включенной машины. Подождите не менее 3 минут по завершении программы и отключения лампочки, прежде чем открыть дверцу машины.

K

Контрольная лампочка включения / выключения



Горит при включенном состоянии машины.

L

Окошко

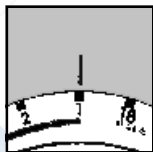

По мере выполнения машиной установленной ручкой **A** программы в окошке появляются номера выполняемых программ.

Использование машины

Подготовка белья....

Разберите белье по материалу и по устойчивости окраски. Стирайте белое и цветное белье отдельно. Не забудьте вынуть все из карманов, особенно мелкие предметы (монеты, значки, иголки и др.), которые могут повредить насос. Проверьте, хорошо ли держатся пуговицы и застегните молнии. Рубашки для лучшей стирки выверните наизнанку.

Сверяйтесь с этикетками

На одежде и белье как правило имеются этикетки с инструкциями, содержащими информацию по уходу (следует ли вещь подвергать химчистке или ее нужно стирать вручную, или можно стирать в стиральной машине), температуре стирки и температуре глажения.

Важно: используйте машинную стирку только если на этикетке приведены соответствующие символы (см. таблицу символов на стр. 10).

Смешивайте крупные и мелкие вещи при загрузке машины

Для получения лучших результатов загружайте машину как большими, так и мелкими предметами, расправляя их; не загружайте машину одиночными крупными предметами из махровых тканей (например, халат или большое пляжное полотенце).

Моющие средства и добавки

Откройте распределитель моющих средств **D**.

Заполните его моющим средством и смягчителем для тканей в количествах, указанных производителем на упаковке, в соответствии с объемом загрузки, жесткостью воды и степенью загрязненности белья. Жесткость воды автоматически определяется машиной. Для качественной стирки при низкой жесткости воды достаточно использовать меньшее количество моющего средства.

Жидкое моющее средство для основной стирки залейте в отделение **2** перед включением машины. Использование жидкого моющего средства удобно при стирке до температуры 60°C и не требует проведения предварительной стирки. При использовании жидких моющих средств, помещенных в контейнеры сферической формы, необходимо положить их в барабан машины до загрузки белья или поместить их в центре порции белья, подлежащего стирке, во избежание образования отложений моющего средства на прокладке дверцы. *Не заполняйте отделение **3** выше сетки.*

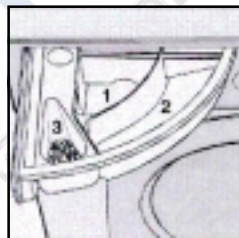

Отделение 1

Моющее средство для предварительной стирки (*Порошок*)

































Отделение 2

Моющее средство для стирки (*Порошок или жидкое*)

Отделение 3

Добавки (*Смягчающие, ароматизирующие*)

Таблица символов

Стирка	Отбеливание	Глажение	Химчистка	Сушка
  Нормальная деликатная				
Стирка при 95°C  	Отбеливать только в холодной воде 	Гладить при тах 200°C 	Химчистка с любым растворителем 	Машинная сушка  
Стирка при 60°C  	Не отбеливать 	Гладить при тах 150°C 	Химчистка: только перхлорид, бензин, спирт, R111 и R113 	Нельзя сушить в машине 
Стирка при 40°C  		Гладить при тах 100°C 		Сушить расправленным 
Стирка при 30°C  		Не гладить 	Химчистка: бензин, спирт и R113 	Сушить на веревке 
Ручная стирка 			Не подвергать химчистке 	Сушить на плечиках 
Не стирать 				

Запуск машины

Загрузите белье в стиральную машину, добавьте моющее средство и смягчитель тканей и:

- закройте дверцу;
- подключите стиральную машину к электросети;
- включите подачу воды;
- проверьте, что рукоятка **C** находится в положении STOP;
- проверьте, что кнопка **включения / выключения** не нажата (находится в положении **O** — “выключено”).

Прежде всего произведите пробную стирку без загрузки, используя программу 2 при 90°C.

Выбор программы

Таблица на страницах 14–15 поможет Вам выбрать правильную программу. Переведите рукоятку выбора программ **A** на выбранный Вами номер программы. Установите значение температуры рукояткой выбора температуры **B** и, если необходимо, нажмите кнопки управления (**E, F, G, H**); переведите кнопку включения / выключения **I** в положение **I** (“включено”).

По окончании стирки...

Для выключения стиральной машины дождитесь отключения контрольной лампочки **J** и нажмите кнопку включения / выключения в положение **O** — “выключено”. Откройте дверцу, предварительно подождав примерно 3 мин. Вынув белье из машины, оставьте дверцу приоткрытой во избежание образования неприятного запаха и перекройте подачу воды.

Сушка

Загрузите белье (max 2,5 кг) и:

- закройте дверцу,
- подключите стиральную машину к электросети,
- включите подачу воды,
- проверьте, что кнопка **I** не нажата (положение **O**).

Максимальная загрузка при сушке

прочные ткани
max 2,5 кг

смешанные ткани
max 2 кг

синтетика
max 1,5 кг

**Во время сушки
стекло дверцы
машины сильно
нагревается.
Избегайте
соприкосновения
с ним.**

Теперь установите программу

Установите рукоятку **A** в одно из двух положений **⊙**, выберите необходимое время сушки, повернув рукоятку **C** (см. таблицу на этой стр.) и включите питание (кнопка **I** в положении **I**).

По окончании цикла сушки

Отключите стиральную машину, нажав на кнопку **I** и откройте дверцу, предварительно подождав около 3 мин. Извлеките белье и оставьте дверцу открытой во избежание образования неприятного запаха; перекройте воду.

Машина имеет два различных режима сушки:

от 0 до 120 мин для обычных тканей

(левый сектор),

от 0 до 80 мин для синтетических тканей

(правый сектор).

Для загрузки меньшей, чем указано в таблице, следует пропорционально уменьшить требуемое время сушки.

До тех пор, пока Вы не наберетесь собственного опыта, рекомендуется устанавливать время сушки немного меньше предлагаемого. В конце сушки пощупайте белье — если оно недостаточно высушено, закройте дверцу и установите дополнительное время сушки. Это позволит Вам приобрести опыт по определению времени, что важно, поскольку пересушенное белье трудно гладить.

Ткань	Загрузка	Мах загрузка (кг)	Сектор таймера сушки	Время сушки (мин)	
				Влажного	Сухого
Хлопок, лен	Разнообразные изделия	2,5	Левый	100	110
Хлопок	Махровые полотенца и т.п.	2,3	Левый	100	110
Хлопок	Простыни и/или рубашки	1,5	Правый	–	70
Акрил	Пижама, носки и т.п.	1	Правый	–	60
Нейлон	Нижние юбки, чулки и т.п.	1	Правый	–	40

Стирка с сушкой

Если Вы собираетесь постирать и высушить белье в количестве не большем указанного в таблице на стр. 12, следуйте инструкциям из раздела “Стирка” и не забудьте установить необходимое время сушки рукояткой **С** перед включением машины. В этом случае машина автоматически перейдет после выполнения программы стирки к программе сушки.

Если загрузка больше рекомендуемой (см. табл. на стр. 12), следуйте инструкциям из раздела “Стирка”.

В конце цикла стирки разделите белье так, чтобы каждая часть не превышала рекомендуемого количества.

Теперь, следуя инструкциям из раздела “Сушка”, высушите белье по частям.

- Это оборудование может быть использовано для белья, выстиранного в воде.
- Не сушите белье, которое обрабатывалось воспламеняющимися растворителями (трихлорэтилен и др.).
- Не сушите изделия, имеющие отделку из вспененной резины и аналогичных эластомеров.
- Убедитесь, что в машину поступает вода, которая необходима для конденсации влаги при процессе сушки.

Изделия из шерсти не рекомендуется сушить в машине — высокая температура может их повредить.

Таблица программ

Ткани и степень загрязнения	Программа	Термостат	
ХЛОПОК и ЛЕН	Сильно загрязненное белое белье (простыни, скатерти и т.п.)	1	MAX
	Сильно загрязненное белое белье (пижамы, полотенца и т.д.)	1	60°C
	Сильно загрязненное белое и цветное белье	2	MAX
	Средне загрязненное белое и линяющее цветное белье (цветное постельное белье, скатерти и т.п.)	2	60°C
	Слабо загрязненное белое и нелиняющее белье	3	60°C
	Цветное линяющее белье	4	40°C
	Полоскание	5	
Смягчение	6		
Отжим	7		
Сушка для натуральных волокон	☉		
СИНТЕТИКА	Цветная прочноокрашенная	8	60°C
	Нормально загрязненная прочноокрашенная	9	50°C
	Линяющая цветная	10	40°C
	Полоскание	11	
	Смягчение	12	
	Отжим	13	
	Сушка для синтетических волокон	☉	
ДЕЛИКАТНЫЕ ТКАНИ	Шерсть (выдерживающая машинную стирку)	14	40°C
	Полоскание	15	
	Смягчение	16	
	Отжим	17	
	Слив	18	

МС/предв-стирка	МС/основ-ная стирка	Смяг-читель	Описание цикла стирки
◆	◆	◆	Предварительная стирка в теплой воде – стирка при 90°C – полоскание – смягчение – отжим
◆	◆	◆	Предварительная стирка в теплой воде – стирка при 60°C – смягчение – полоскание – отжим
	◆	◆	Стирка при 90°C – полоскание – смягчение – отжим
	◆	◆	Стирка при 60°C – полоскание – смягчение – отжим
	◆	◆	Стирка при 60°C – полоскание – смягчение – отжим
	◆	◆	Стирка при 40°C – полоскание – смягчение – отжим
		◆	Полоскание с с автоматическим внесением смягчителя – промежуточный и окончательный отжим
		◆	Полоскание с с автоматическим внесением смягчителя – промежуточный и окончательный отжим
			Слив и окончательный отжим
	◆	◆	Стирка при 60°C – полоскание – смягчение – остановка с водой или деликатный отжим
	◆	◆	Стирка при 50°C – полоскание – смягчение – остановка с водой или деликатный отжим
		◆	Стирка при 40°C – полоскание – смягчение – остановка с водой или деликатный отжим
		◆	Полоскание с с автоматическим внесением смягчителя – остановка с водой или деликатный отжим
		◆	Полоскание с автоматическим внесением смягчителя – остановка с водой или деликатный отжим
			Слив и окончательный отжим
	◆	◆	Стирка при 40°C – полоскание – смягчение – остановка с водой или деликатный отжим
		◆	Полоскание с автоматическим внесением смягчителя – остановка с водой или деликатный отжим
		◆	Полоскание с автоматическим внесением смягчителя – остановка с водой или деликатный отжим
			Деликатный отжим
			Слив без отжима

Общие рекомендации

Выведение пятен

Большинство загрязнений отстирываются без проблем. В случае особо сильного загрязнения рекомендуется замочить вещь и насыпать немного моющего средства непосредственно на место сильного загрязнения. Следы смазки (особенно застарелые) следует обработать соответствующим пятновыводителем. Будьте осторожны при выведении пятен — старайтесь не перенести грязь на чистые части одежды.

Предварительная обработка некоторых пятен

Паста шариковых ручек или фломастер: нанесите жидкость для снятия лака или спирт на кусочек ваты и протрите пятно, затем стирайте при 90°C.

Деготь и смазка: счистите толстый слой загрязнения, размягчите остаток маргарином или сливочным маслом и промокните чистой тканью, обработайте остаточное загрязнение соответствующим типу ткани пятновыводителем.

Воск: счистите воск, положите ткань между двумя листами рыхлой бумаги и прогладьте горячим утюгом; сразу же обработайте ватным тампоном, смоченным пятновыводителем.

Жевательная резинка: используйте жидкость для снятия лака, затем осторожно удалите.

Плесень: хлопковые и льняные ткани замочите в растворе 1 части жидкого моющего средства на 5 частей воды и добавьте столовую ложку уксуса. Тотчас же стирайте.

Загрязнения на белых тканях: смочите в 10%-ном растворе перекиси водорода и стирайте.

Губная помада: обработайте жидким моющим средством и протрите (хлопковые ткани и шерсть), шелк очищайте используя пятновыводитель.

Лак для ногтей: положите ткань между двумя листами рыхлой бумаги, смочите очистителем.

Пятна от травь: используйте тампон, смоченный метиловым спиртом.

Краски: латексные, акриловые, акварельные и водоземulsionные краски обрабатывайте пока краска не высохла — промойте тщательно под струей воды, смывая краску, далее стирайте как обычно.

Масляные краски: протрите губкой, смоченной в уайт-спирите, далее стирайте как обычно.

Не превышайте рекомендованные нормы загрузки

Для лучших результатов стирки не превышайте нормы загрузки, приведенные в таблице. Вес указан для сухого белья.

Чего не следует стирать в машине?

⇒ *Ветхие, непрочные и “нежные” вещи.* Для того, чтобы все-таки постирать их в машине, поместите их в льняной мешочек — это уберезет их от разрывов во время стирки.

⇒ *Глубоко окрашенные и белые предметы вместе.* Цветное белье стирайте отдельно.

⇒ *Шерстяные изделия без знака “pure new wool”.* Рекомендуется ручная стирка или химчистка в соответствии с рекомендациями на этикетке (см. таблицу символов на стр. 10).

Занавески

Занавески обычно сильно мнутся. Постарайтесь этого избежать, следуя совету: сложите их аккуратно и положите в наволочку. Стирайте отдельно, убедившись, что вес не превышает половины рекомендуемой нормы загрузки.

Перины, парусиновые туфли и пр.

Впреки устоявшемуся мнению, изделия из пуха и перьев можно стирать и в машине, тщательно соблюдая инструкции, указанные на этикетке. При этом не следует загружать более 2–3 кг; повторите цикл полоскания один или два раза и отжим производите при пониженной скорости.

Парусиновые туфли предварительно отмойте от грязи и стирайте с прочными тканями или джинсами, если позволяет цвет.

Максимальная загрузка (сухой вес)

прочные ткани	max 5 кг
деликатные ткани	max 2 кг
шерсть	max 1 кг

смешанная загрузка	max 2,5 кг
--------------------	------------

Сколько весит?

1 простыня	400-500 г
1 наволочка	150-200 г
1 скатерть	400-500 г
1 халат	900-1200 г
1 банное полотенце	150-250 г

Советы по экономии электроэнергии

- ❑ Старайтесь максимально загружать машину: это предотвратит излишнее потребление воды и электроэнергии.
- ❑ Выбирайте правильную программу в соответствии с типом ткани и степенью загрязнения. Рекомендуется использовать программы без предварительной стирки — это сэкономит Ваше время, воду и электроэнергию. Программы с предварительной стиркой предназначены для действительно сильно загрязненного хлопкового белья.
- ❑ Устанавливайте правильную температуру: выбирая температуру выше 60°C только для сильно въевшейся грязи; помните, что современные стиральные порошки прекрасно стирают и при низкой температуре.
- ❑ Правильно дозируйте моющее средство: не используйте его слишком много — это затруднит полоскание, а также вызывает загрязнение окружающей среды.
- ❑ Используйте кнопки экономии: когда стираете небольшое количество белья, нажмите соответствующую кнопку, если она есть на Вашей машине и уменьшите количество используемого моющего средства.
- ❑ Ваша стиральная машина имеет устройство автоматической регулировки потребления воды, которое позволяет стирать белье от 1 до 5 кг со значительной экономией. Машина сама определит сколько воды и электроэнергии необходимо израсходовать для стирки. Вам остается только правильно дозировать моющее средство.
- ❑ Смягчители тканей: всегда пользуйтесь смягчителями, они не только создают приятный запах и смягчают белье, но и делают глажение более легким, экономя Ваше время.

Обслуживание и уход

После каждой стирки

После каждой стирки оставляйте дверцу открытой во избежание образования неприятного запаха и протрите резиновый уплотнитель.

Вынимайте вилку из розетки

Из соображений безопасности перед мойкой и обслуживанием машины всегда вынимайте вилку из розетки.

Не используйте химические растворители и абразивы

Не используйте химические абразивы и растворители для мойки внешних и внутренних поверхностей и резиновых частей машины. Используйте тряпочку, теплую воду и мыло.

Распределитель моющих средств

Распределитель можно извлечь и промыть водой. Для этого потяните его на себя, как показано на рисунке, и промойте его под струей воды несколько минут.

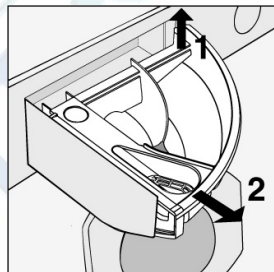

Отключайте машину, когда уезжаете надолго

Необходимо вынуть вилку из розетки, перекрыть воду, оставить дверцу открытой. Это сохранит резиновое уплотнение дверцы сухим и предотвратит образование неприятного запаха.

При переезде

При переезде на новое место необходимо установить транспортировочные ограничители, снятые при установке, для того, чтобы не повредить машину при перевозке.

Шланг

Проверяйте шланг хотя бы один раз в год: при работе машины шланг находится под давлением и может неожиданно лопнуть. При любых признаках течи или повреждения замените его аналогичным.

Обслуживание сливного насоса

Ваша стиральная машина имеет сливной насос самоочищающегося типа, поэтому он не требует очистки или особого обслуживания. Однако мелкие предметы (монеты, пуговицы и др.) могут случайно попасть в насос. Для их извлечения насос оборудован “уловителем”, доступ к которому закрыт нижней передней панелью (рис. 1). Снимите ее и подложите на пол перед машиной; выверните крышку насоса (рис. 2), вращая ее против часовой стрелки. Тщательно осмотрите внутренности насоса.

Важно: перед снятием крышки убедитесь в том, что стиральная машина закончила цикл стирки и отсоедините машину от электросети. Когда снимите крышку насоса, из него выльется небольшое количество воды, которое и соберется в панель, которую Вы предусмотрительно подложили. Не забудьте плотно затянуть крышку насоса, когда закончите осмотр.

Удаление накипи

Вода содержит все возрастающее количество трудно-растворимых солей вследствие возрастающего загрязнения окружающей среды.

Если Вы живете в области с жесткой водой, кроме использования смягчителя воды при каждой стирке изредка производите очистку, пустив машину на выполнение программы стирки без белья и моющего средства, используя удалитель накипи для стиральных машин.



Рис. 1



Рис. 2

Устранение неисправностей

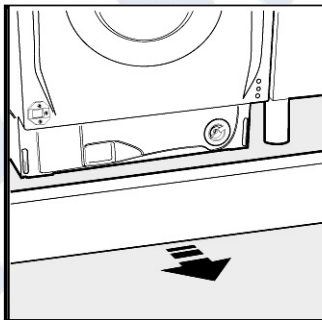
В случае неудовлетворительных результатов стирки или неисправностей прочитайте этот раздел, прежде чем вызывать техников. Возможно Вы решите возникшие проблемы сами.

Машина не работает:

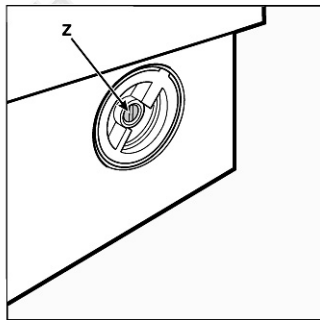
- ✘ вилка не вставлена в розетку;
- ✘ отключено электричество в Вашем доме;
- ✘ дверца закрыта не плотно ;
- ✘ кнопка включения /выключения I не установлена в положение “включено” — I;
- ✘ рукоятка выбора программ находится в неправильном положении и закрыт кран подачи воды.

Машина не заливает воду:

- ✘ кран подачи воды закрыт;
- ✘ неправильно подсоединен шланг;
- ✘ перекрыта вода в доме;
- ✘ давление воды в водопроводе недостаточное;
- ✘ пережат шланг подачи воды.

Машина заливает и сливает воду одновременно:

- ✘ перегнут или пережат сливной шланг;
- ✘ конец шланга находится ниже 60 см или выше 100 см от основания стиральной машины;
- ✘ конец шланга касается поверхности воды.

Если слив соответствует требованиям, но проблемы остаются, выключите машину и перекройте воду.

Проблемы при сливе воды и отжиме:

- ✘ не выбрана программа с автоматическим сливом;
- ✘ случайно нажата кнопка остановки машины с водой (для предотвращения образования складок);
- ✘ засорен сливной насос;
- ✘ пережат сливной шланг;
- ✘ засорена канализация.

Сильная вибрация при отжиге:

- ✘ во время установки машины неправильно сняты транспортировочные ограничители (см. инструкции по установке);
- ✘ машина плохо выровнена, зазор между машиной и окружающими предметами недостаточен.

Вода на полу:

- ✘ гайка на конце заливного шланга затянута неплотно и неправильно установлена прокладка;
- ✘ распределитель забит остатками моющего средства;
- ✘ применяется неподходящее к машинной стирке моющее средство;
- ✘ плохо закреплен сливной шланг.

Избыточное пенообразование:

- ✘ используется моющее средство, неподходящее для автоматических стиральных машин с фронтальной загрузкой;
- ✘ превышено количество моющего средства.

Если после проверки машина продолжает работать не должным образом, свяжитесь с **Сервисным центром**, обслуживающим продукцию марки **Ariston** и при звонке не забудьте сообщить следующую информацию:

- неисправность,
- модель,
- серийный номер,

обозначенные на информационной табличке на задней стороне Вашей машины.

Не пользуйтесь услугами лиц, не уполномоченных Производителем.

При ремонте требуйте использования оригинальных запасных частей.

Установка и подключение

Машина должна устанавливаться квалифицированным персоналом.

Предварительные операции

Снимите упаковку и уберите пенопластовый поддон. Достаньте из бака комплектующие изделия и документацию. Демонтируйте детали, крепящие бак при транспортировке машины, в следующей последовательности:

- а) снимите заднюю крышку;
- б) отверните три транспортировочных болта (см. рис. 3);
- в) извлеките три резиновые втулки, которые надеты на транспортировочные болты;
- г) установите заднюю крышку на место, отверстия под болты закройте заглушками, которые находятся в пакете внутри бака.

Включение машины без снятия транспортировочных болтов может вызвать ее поломку. Сохраняйте болты и втулки, которые могут Вам опять понадобиться при транспортировке машины.

Выравнивание

После установки машины на место отрегулируйте ее устойчивое положение путем вращения ножек. Для этого сначала ослабьте контргайку, после завершения регулировки контргайку затяните (см. рис. 4). После установки машины на место проверьте по уровню горизонтальность верхней крышки корпуса, наибольшее отклонение стиральной машины от горизонтали должно быть около 2°.



Рис. 3



Рис. 4

Подключение заливного шланга

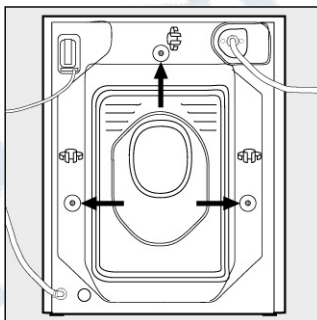
Подсоедините заливной шланг к штуцеру клапана, предварительно установив резиновую прокладку на фланце шланга. Наверните заливной шланг на вывод водопровода, имеющий наружную резьбу 3/4 дюйма и проверьте надежность соединения. Соединение уплотняется резиновой прокладкой, совмещенной с фильтром (см. рис. 5). Если машина подключается к новому водопроводу или долго не использовалась, отверните шланг со стороны машины, слейте грязную воду и восстановите соединение. Это предохранит машину от повреждений. Присоедините загнутый конец шланга к стиральной машине (см. рис. 6). Во избежание повреждений не рекомендуется затяжку пластмассовых гаек производить от руки, без использования инструмента. Замена промышленно изготовленных шлангов на самодельные запрещена.

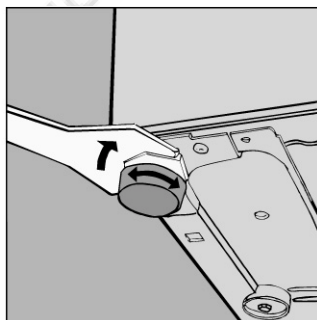

Рис. 5



Рис. 6

Подключение сливного шланга

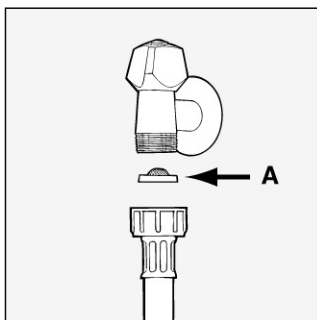
Зафиксируйте сливной шланг на задней стенке корпуса машины с помощью зажима (см. рис. 7). **Конец сливного шланга** расположите **не ниже 60 см и не выше 100 см** от основания стиральной машины, чтобы был обеспечен разрыв струи при сливе (конец шланга не должен быть опущен в воду).

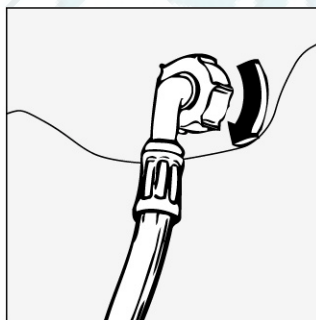

Рис. 7

В случае крепления на край ванны или раковины, шланг вешается с помощью изгибающего хомута и прикрепляется к стенке или к ближайшей трубе через отверстие в изгибающем хомуте.

Для удлинения сливного шланга допускается его наращивание шлангом не меньшего диаметра, исключая перегибы, до общей длины, равной 4 м.

Для обеспечения санитарных норм при подключении слива к канализации стационарно, на сливе машины должен быть установлен водяной затвор (сливной сифон).

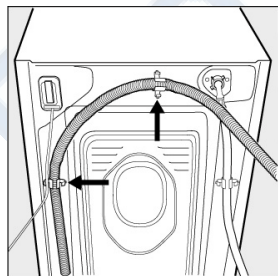
Оборудование обязательно должно быть заземлено

Подсоединение к электросети

1. Машина должна подключаться к электрической сети при помощи двухполюсной розетки с заземляющим контактом (розетка не поставляется с машиной). Фазный (желательно нулевой) провод должен быть подключен через автомат защиты сети, рассчитанный на максимальный ток (ток срабатывания) 16 А, и имеющий время срабатывания не более 0,1 с.
2. При наличии вблизи от предполагаемого места установки машины розетки с заземляющим контактом, имеющей трехпроводную подводку кабеля с медными жилами сечением не менее 1,5 кв. мм (или алюминиевыми жилами сечением не менее 2,5 кв. мм), доработка электросети не производится. При отсутствии указанной розетки и проводки следует произвести их монтаж.
3. Если квартирная проводка имеет сечение алюминиевого провода 2,5 кв. мм, или медного — 1,5 кв. мм, то при установке розетки допускается использовать эту проводку с обязательной прокладкой заземляющего провода.
4. Для доработки электрической сети рекомендуется применять провод ППВ 3×1,5 380 ГОСТ 6223-79. Допускается применение других марок кабеля, обеспечивающих пожаро- и электробезопасность при эксплуатации машины.

Перед включением машины в сеть убедитесь, что:

- ✓ розетка и проводка соответствуют требованиям, изложенным в данном разделе инструкции;
- ✓ напряжение и частота тока сети соответствуют данным машины;
- ✓ розетка и вилка одного типа (если вилка не подходит к розетке, следует заменить вилку, а не использовать переходник);
- ✓ розетка заземлена в соответствии с нормами безопасности, описанными в данном разделе инструкции.

Если вилка не подходит к розетке, ее следует заменить на новую, соответствующую розетке, или заменить питающий шнур.

Цветовая маркировка электрических проводов:

желто-зеленый

— **заземление;**

Не рекомендуется использование переходников, двойных и более розеток и удлинителей (они создают опасность возгорания).

Если Вы считаете их использование необходимым, применяйте один единственный удлинитель, удовлетворяющий требованиям безопасности.

Оборудование, подключенное с нарушением требований безопасности бытовых приборов большой мощности, изложенных в данной инструкции, является потенциально опасным.

Производитель не несет ответственности за ущерб здоровью и собственности, если он вызван несоблюдением указанных норм установки.

Встраивание

Установка деревянных панелей на дверцу и встраивание машины в мебель

В случае, когда стиральная машина должна быть перевезена для окончательной установки после того, как деревянная панель уже была навешена, мы предлагаем оставить машину в ее оригинальной упаковке. Упаковка изготовлена таким образом, что деревянную панель можно повесить, не извлекая машину из упаковки полностью (см. рис. А, В, С, D, E, F ниже).

Ширина передней панели должна быть не менее **18 мм**. Дверца мебели может навешиваться так, чтобы она открывалась в те же сторону, что и дверца машины (петли устанавливаются слева).

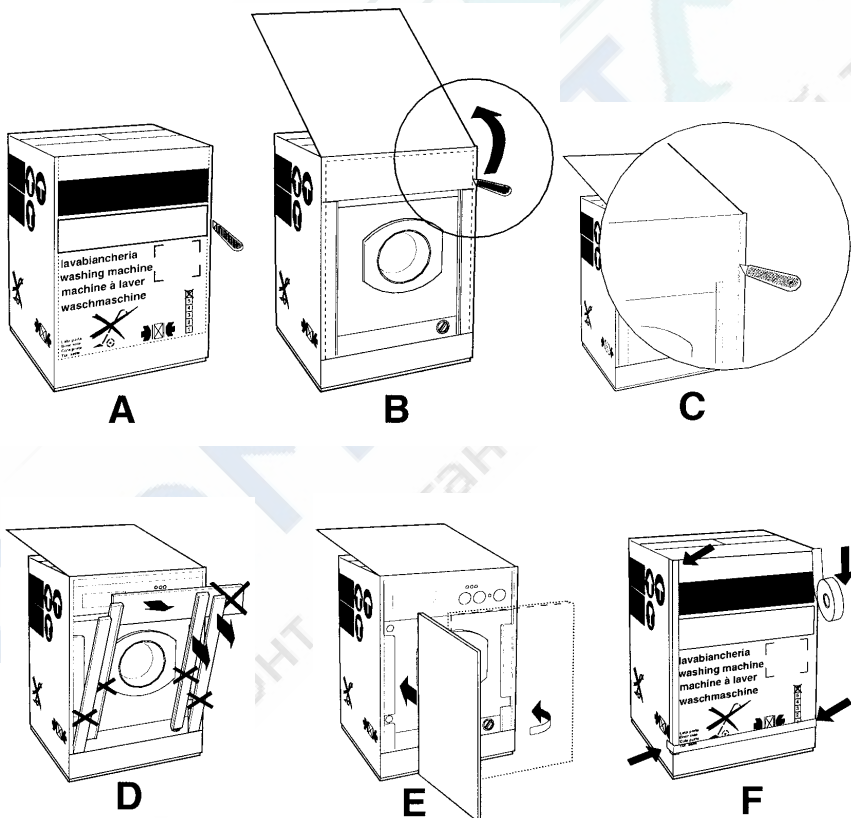



Рис. 8
Рамка петли
(2 шт.)



Рис. 9
Петля
(2 шт.)

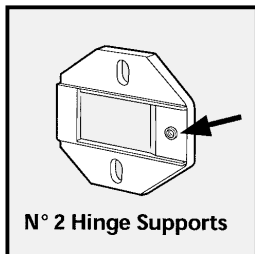

Рис. 10
Магнитный замок
(1 шт.)

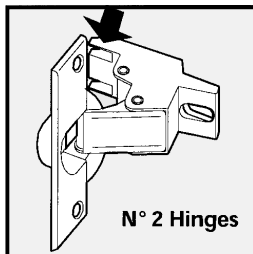

Рис. 11
Ответная часть
замка
(1 шт.)

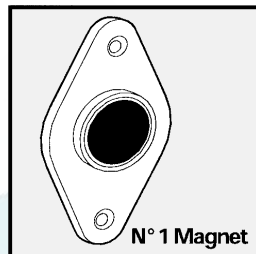

Рис. 12
Резиновый
ограничитель
(1 шт.)

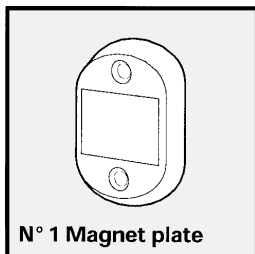

Рис. 13
Направляющая ниж-
ней декоративной
панели (2 шт.)

Также в комплект фурнитуры входят:

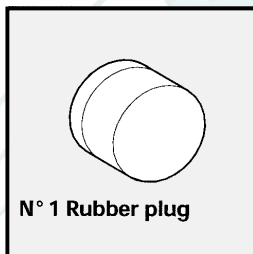
шурупы:

тип А / = 13 мм

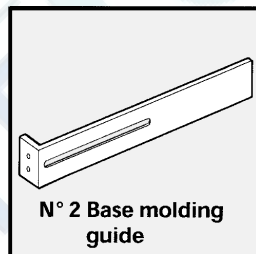
тип F / = 9 мм

— 6 шт.;

— 2 шт.;

винты с метрической резьбой:

тип В / = 25 мм (для закрепления магнитного замка)

тип С / = 15 мм (для закрепления рамки петли)

тип D / = 7 мм (для закрепления петли на рамке)

— 2 шт.;

— 4 шт.;

— 4 шт.

Использование шаблона

- Приложите шаблон ко внутренней поверхности дверцы так, чтобы он совпал с краем панели. Используйте при этом вертикальную грайдуровку шаблона.
- Используя шаблон, убедитесь в том, что он горизонтально выровнен, сверяясь при этом с контрольными линиями шаблона. Отметьте положение 4 отверстий карандашом.
- Просверлите отверстия для двух петель, резинового ограничителя и магнитного замка, используя сверло подходящего размера.

Установка петель и замка с магнитной защелкой

- Вставьте петли в отверстия (подвижная часть петли должна быть установлена по направлению от панели) и закрепите их 4 винтами типа А.
- Установите ответную часть магнитного замка в верхнее отверстие корпуса машины на стороне, противоположной петлям и укрепите его 2 винтами типа В.
- Вставьте резиновый ограничитель в нижнее отверстие.

Дверца готова к установке на машину.

Установка дверцы на машину

Вставьте кончик петли (отмеченный стрелкой на рис. 9) в отверстие для петли и нажмите на панель по направлению к машине. Закрепите 2 петли винтами типа D.

Встраивание машины

- Вставьте машину в нишу (рис. 14).
- Отрегулируйте ножки для того, чтобы поднять машину на необходимую высоту.



Рис. 14

- Отрегулируйте положение деревянной панели в горизонтальном и вертикальном направлениях, используя винты С и D (рис. 15).
- Если машина устанавливается в углу комнаты, встраивайте нижнюю декоративную панель на одну или обе направляющие при помощи винтов F (как показано на рис. 16). Выровняйте нижнюю декоративную панель по глубине и, при необходимости, закрепите ее.



Рис. 15

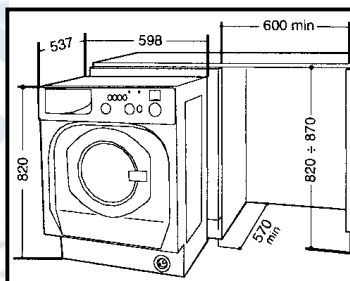

Рис. 16

Технические характеристики

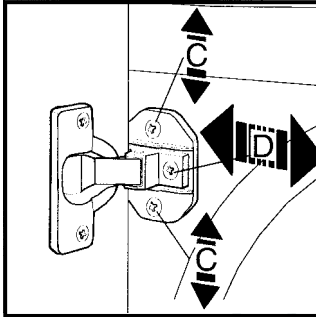
модель	CD 12 TX
размеры	ширина 59,8 см высота 82 см глубина 53,7 см
загрузка	1–5 кг сухого белья
электрические параметры	напряжение 220/230 В/50 Гц тах потребляемая мощность 2300 Вт
гидравлические параметры	тах давление 100 атм min давление 0,5 атм объем барабана 42 л
скорость отжима	до 1150 об/мин

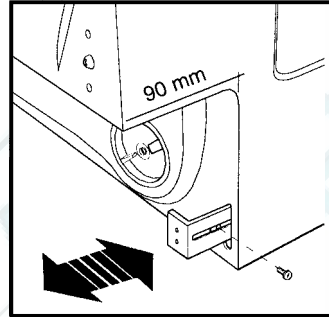

Машина соответствует следующим директивам:
-73/23 ЕЕС от 19.02.73 (низкого напряжения) и последующие модификации
-89/336 ЕЕС от 03.05.89 (электромагнитной совместимости) и последующие модификации

Merloni Elettrodomestici spa

Срок службы (годности)

10 лет

со дня изготовления



Сведения о сертификации стиральных машин “Мерлони Элеттродоместичи”
Россия (Ростест – Москва, Тест – С.Петербург и др.)



Соответствие ГОСТам	Код органа по сертификации	Номер и срок действия сертификата
27570.0-87 25570.4-87 (МЭК 335-2-5-84) 235511-79 Р 50033-92	МЕ 53	В00264 до 1.07.2001

Merloni Elettrodomestici spa
Viale Aristide Merloni, 47
60044 Fabriano/Italia
Tel. (0732) 6611

Merloni Elettrodomestici spa
Представительство в СНГ
Россия 129233 Москва
Проспект Мира, ВВЦ Павильон 46



Стиральные машины CD 12 TX

Установка и использование

RUS



ME 53



ARISTON